

Kyslíkový koncentrátor na domáce použitie

ZY-1JW

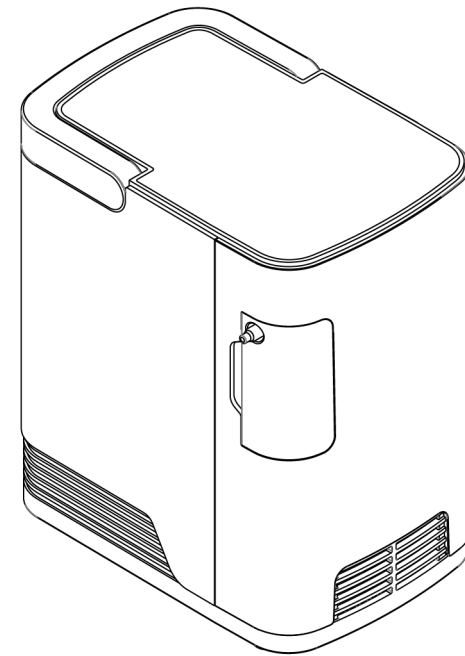

Ďakujeme, že ste zakúpili a používate náš kyslíkový koncentrátor.

Pred použitím si dôkladne prečítajte tento návod, aby ste správne používali zariadenie. Tento návod si uchovajte na bezpečnom mieste, aby ste k nemu mali prístup kedykoľvek.

Upozorňujeme, že obrázky v tomto návode sú len orientačné. Pre presné informácie sa vždy riadte skutočným výrobkom.



UNIZDRAV

UNIZDRAV Prešov, s.r.o.
Františkánske námestie 3/A
080 01 Prešov

Kontakt:

0905 684 954
obchod@unizdrav.sk
www.unizdrav.sk





Fenghuang International Business Center,
Fanhua Road, Economic Development Zone,
Hefei, Anhui,
China 230001

Predslov

Určenie výrobku

Nosovú kyslíkovú kanylu si zákazníci zabezpečujú sami. Upozornenia a bezpečnostné pokyny uvedené v tomto návode sú určené na správne a bezpečné používanie výrobku, aby sa predišlo poškodeniu alebo zraneniu používateľa alebo iných osôb.

Upozornenia a poznámky sú nasledovné:

Symbol	Obsah
	Upozorňuje na vysoký stupeň nebezpečenstva, ktoré, ak sa mu nevyhneme, môže viesť k smrti alebo vážnemu zraneniu.
	Upozorňuje na potenciálne nebezpečenstvo, ktoré, ak sa mu nevyhneme, môže viesť k smrti alebo vážnemu zraneniu.
	Upozorňuje na potenciálne nebezpečenstvo, ktoré, ak sa mu nevyhneme, môže viesť k poškodeniu majetku.

Nebezpečenstvo

Fajčenie je počas používania tohto výrobku zakázané.

Prosím, neumiestňujte zdroj ohňa do miestnosti s kyslíkovým koncentrátorom.

Upozornenie

Prosím, nevyužívajte tento výrobok bez prečítania návodu. Ak máte otázky, obráťte sa na výrobcu alebo technického pracovníka.

Varovanie týkajúce sa príslušenstva

Prosím, nepoužívajte iné príslušenstvo, iba výrobky našej fabriky. Používanie produktov od iných výrobcov môže spôsobiť poškodenie nášho výrobku.

Nezáleží na tom, či ide o výrobky iných firiem, tie nepoužívajte.

Poznámka

Prosím, zabezpečte si náhradný stroj pre prípad, že tento stroj prestane fungovať alebo sa pokazí.

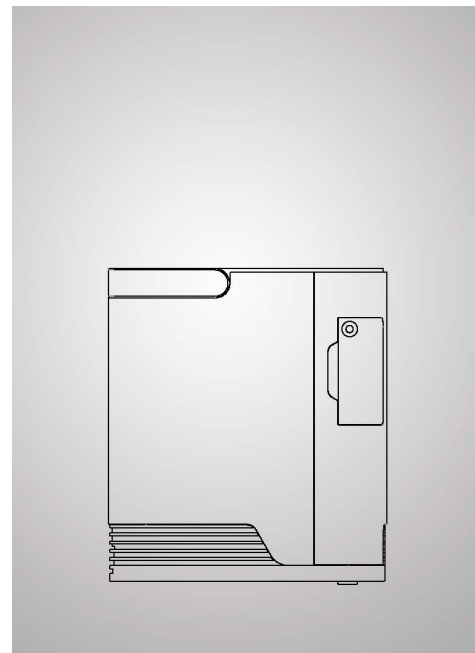

Obsah

Profil zabezpečenia.....	01
Vlastnosti produktu.....	02
Štruktúra produktu.....	04
Údržba.....	06
Riešenie problémov.....	07
Dôležité upozornenia.....	07

1 Profil zabezpečenia

Pozor dávajte pozor na zásah elektrickým prúdom, nerozoberajte stroj samostatne.

1. V blízkosti produktu je prísne zakázané fajčiť.
2. Prosím, neumiestňujte zdroj ohňa do miestnosti s kyslíkovým koncentrátorom.
3. Prosím, nepoužívajte tento výrobok bez prečítania návodu, môžete kontaktovať výrobcu alebo technický personál.

Poznámka: Prosím, pripravte iné zariadenie v prípade, že toto zariadenie prestane fungovať alebo sa pokazí

1. Nepremiestňujte zariadenie ťahaním kábla.
2. Nevkladajte to výstupu zariadenia žiadne cudzie predmety.
3. Pri používaní zvlhčovača, pridajte dostatočné množstvo vody, nepridávajte príliš veľa vody aby ste predišli pretečeniu.
4. Koncentrátor by mal byť skladovaný na suchom a tmavom mieste, bez priameho slnečného žiarenia .

Odporúčame použitie štandardnej nosovej kanyly.

V prípade ak zariadenie nepoužívate, prosím vypojte ho z elektriny.

Pred použitím:

Pozor pri otváraní kartónu: uchovajte kartón, ak zariadenie práve nebudete používať.

Podmienky prepravy a skladovania













Rozsah okolitej teploty: 20 °C+ 55 °C

Rozsah relatívnej vlhkosti: <93 % bez kondenzácie

Rozsah atmosférického tlaku: 500 hPa – 1060 hPa

Poznámka: Kyslíkový koncentrátor by mal byť skladovaný v miestnosti bez silného slnečného svetla, korozívnych plynov a s dobrým vetraním. Pri preprave sa vyhnite silným vibráciám a prevráteniu zariadenia.

Symbody a ich významy súvisiace s bezpečnosťou tohto zariadenia

Symbol	Význam	Symbol	Význam
	Striedavý prúd		Opatrne
	Zariadenia triedy		Aplikačná sekcia typu B
	Odpojenie (hlavné napájanie)		Pripojenie (hlavné napájanie)
	Odpojenie (časť zariadenia)		Pripojenie (časť zariadenia)
	Zákaz fajčenia		Táto strana hore
	Obmedzenie stohovania podľa počtu		Nie je odolné voči dažďu
	Krehké		

2 Vlastnosti produktu

Zhrnutie

Funkcia absorpcie kyslíka: Absorpciou kyslíka môžete účinne zlepšiť stav hypoxie v tele a dosiahnuť cieľ doplnenia kyslíka pre zdravotnú starostlivosť. Je vhodný pre seniorov, ženy, osoby so zníženou vitalitou a študentov s rôznymi stupňami hypoxie. Môže sa tiež používať na odstránenie únavy a rýchle obnovenie telesných funkcií po fyzickej alebo psychickej námahe.

Tento produkt využíva vysokokvalitné molekulárne sito na absorpciu kyslíka (PSA získava kyslík priamo zo vzduchu). Kyslíkový koncentrátor je malý, ľahký, energeticky úsporný, tichý a jednoducho ovládateľný.

Rozsah použitia

Pre rodiny a jednotlivcov na výrobu kyslíka.

Upozornenie, kontraindikácie: Nevhodné na chirurgické zákroky, prvú pomoc a pre kriticky chorých pacientov.

Technické parametre produktu

1. Rozsah prietoku ZY-1JW: 1–7 L/min
2. Pri prietoku kyslíka 1 L/min je koncentrácia kyslíka 90 %
3. Pracovný režim: nepretržitá prevádzka
4. Celková hlučnosť: 60 dB(A)
5. Napájanie: AC 220V/50Hz alebo AC 110V/60Hz alebo AC 230V/50Hz alebo AC 230V/60Hz
6. Príkion ZY-1JW: 120 W
7. Hmotnosť ZY-1JW: približne 6 kg
8. Vonkajšie rozmery: 280 mm × 192 mm × 300 mm Nadmorská výška: Koncentrácia kyslíka neklesne do nadmorskej výšky 1828 metrov. Pri nadmorskej výške 1828 – 4000 metrov účinnosť klesne pod 90 %.
9. Bezpečnostný systém:
Pri preťažení prúdu alebo voľnom spojení dôjde k vypnutiu.
Kompresor sa vypne pri vysokej teplote.
Minimálna doba prevádzky: najmenej 30 minút
10. Normálne pracovné prostredie:
11. Rozsah teploty prostredia: 5 °C ~ 40 °C Rozsah relatívnej vlhkosti: ≤ 80 %
12. Rozsah atmosférického tlaku: 860hPa ~ 1060hPa
13. Elektrická klasifikácia: Zariadenie triedy II
14. Teplota výstupného kyslíkového portu: ≤ 46 °C
15. Vodotesnosť: IPX0
16. Výstupný prietok plynu z portu údržby stroja: ≥ 6L/min

4 Princíp fungovania

Vzduch je stlačený bezolejovým kompresorom a stlačený vzduch vstupuje do vstupu P elektronického ventilu, ktorý je riadený ovládacou doskou.

Keď je solenoidový ventil pod napätím, stlačený vzduch prúdi z P do a, potom z elektronického ventilu a do molekulového sita (lôžko A), kde je dusík obsiahnutý vo vzduchu adsorbovaný molekuloým sitom.

Následne sa stabilizuje výstupný tlak a reguluje sa prietok kyslíka pomocou prietokomeru. Časť kyslíka vstupuje do molekulového sita (lôžko B) cez analytický otvor, čím dochádza k preplachovaniu a desorpcii lôžka B.

Desorbovaný plyn je potom odvádzaný do atmosféry cez tlmič výfuku umiestnený na porte B solenoidového ventilu.

Keď solenoidový ventil nie je pod napätím, stlačený vzduch prúdi z P do B, potom z elektronického ventilu port a do molekulového sita (lôžko B), kde je dusík obsiahnutý vo vzduchu adsorbovaný molekuloým sitom.

Následne sa stabilizuje výstupný tlak a iná vetva analytického otvoru vedie do molekulového sita (lôžko A). Po prepláchnutí a desorpcii lôžka B je desorbovaný plyn odvádzaný do atmosféry cez tlmič výfuku na porte B solenoidového ventilu

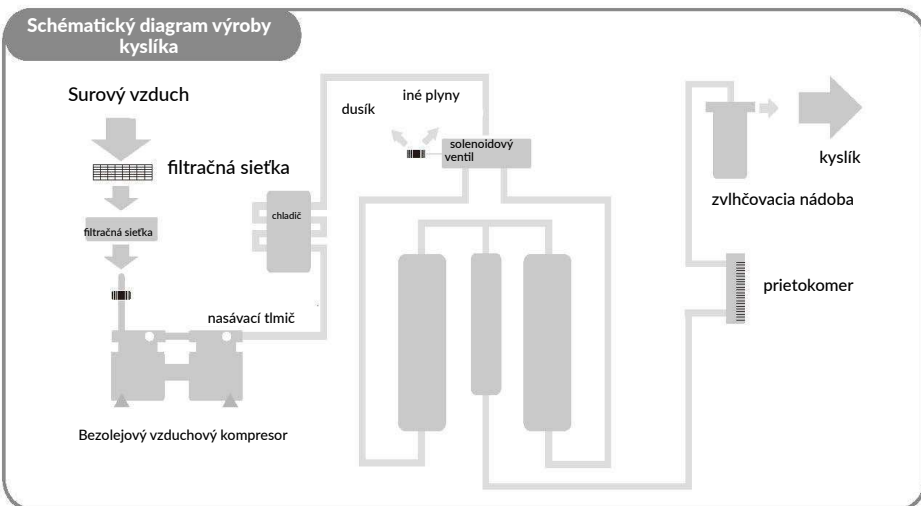

3 Štruktúra produktu

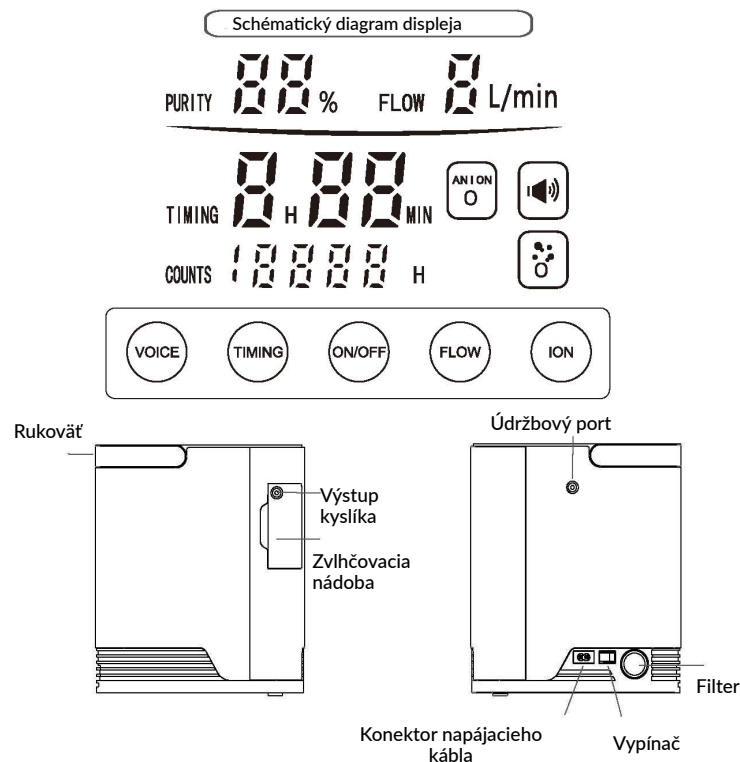

4 Inštalácia a prevádzka

1 Prípravné práce

1. Vyberte zariadenie z kartónu a odstráňte obalový materiál.
2. Pravou rukou držte kyslíkový koncentrátor a vytiahnite zvlhčovaciu nádobu smerom k ikonke. Potom vyberte horný kryt, pridajte studenú vodu, pričom hladina vody by nemala presiahnuť najvyššiu indikátorovú čiaru. (Zvlhčovacia nádoba sa nemusí naplňať vodou, ale aj tak bude produkovať kyslík. Pridanie vody však zaisťuje zvlhčovanie kyslíka, čo nemá vplyv na výrobu kyslíka.)

Upevnite uzáver zvlhčovacej nádoby a vložte ju späť do zariadenia (zabezpečte, aby noha nádoby smerovala k otvoru v tele zariadenia).

Pripojte napájací kábel: Uistite sa, že je zariadenie vypnuté, pripojte jeden koniec napájacieho kábla k kyslíkovému koncentrátoru a druhý koniec k zásuvke.

Nepoužívajte predlžovací kábel.

4 Inštalácia a prevádzka

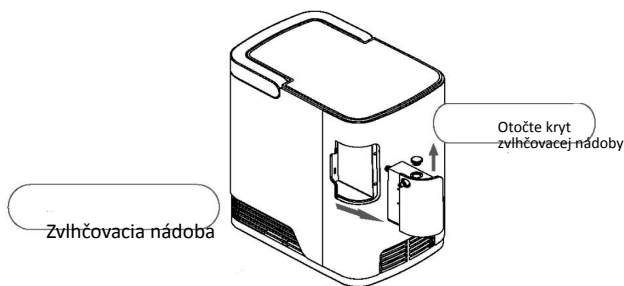

Prevádzka 2

Zapnite prepínač na "I" a zapnite zariadenie, keď sa na obrazovke rozsvieti indikátor. Zariadenie začne pracovať. Po niekoľkých sekundách zariadenie vydáva zvuk plynu (je v dobrom pracovnom stave približne 30 minút po zapnutí).

Kyslíkový prietok je rozdelený do 7 úrovní. Podľa tlačidiel na displeji môžete nastaviť požadovaný prietok.

1. Pripojte jeden koniec kyslíkového sacieho potrubia k výstupu kyslíka na kyslíkovom koncentrátore, a druhý koniec pripojte k kyslíkovému absorpčnému zariadeniu, aby ste mohli začať vstrebávať kyslík.
2. Čas a prietok kyslíka upravujte podľa potreby.
3. Po skončení použitia vypnite kyslíkový koncentrátor a odpojte kyslíkový konektor.

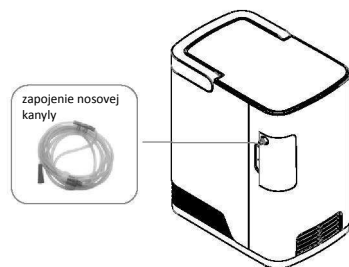

Časovač 3

Každé stlačenie tlačidla zvyšuje čas o 30 minút, pričom maximálny čas je nastavený na 4 hodiny.

Ak čas prekročí 4 hodiny, zariadenie prejde do automatickej cirkulácie.

Ak je čas nastavený na O, zariadenie bude v nepretržitej prevádzke.

Hlas 4

Slovenčina, čeština, maďarčina a rumunčina – 4 jazyky je možné prepínať medzi sebou.

Vypnutie zariadenia 5

1. Odpojte pripojovacie potrubie od výstupu kyslíka.
2. Vypnite zariadenie a vytiahnite zástrčku z elektrickej zásuvky.

Údržbový port pre údržbu 6

Používa sa na odstránenie vodnej pary z vysoko tlakového kondenzovaného mrazu kyslíkového koncentrátu a na predĺženie jeho životnosti.

Za podmienky výroby kyslíka, keď sa otočí uzáver, vodná para bude odstránená a uchovaná približne 10 sekúnd, po čom môže byť vypustená. Po tejto dobe, prosím, pevne utiahnite uzáver.

Všeobecné odporúčanie:

Kyslíkový koncentrátor s prietokom 1 l/min by sa mal po 4–5 hodinách nepretržitej prevádzky vypnúť a nechať odpočívať približne 1 hodinu.

Týmto spôsobom sa zníži opotrebovanie kompresora a predĺži životnosť zariadenia.

5 Údržba

Čistenie krytu:

Umyte ho aspoň raz mesačne. Najprv odpojte zariadenie od napájania a potom ho jemne utrite mäkkou handričkou. Uistite sa, že žiadna tekutina nepreteká do zariadenia.

Čistenie alebo výmena filtra:

Čistenie a výmena filtra je dôležité na ochranu kompresora a molekulárnych síev a môže predĺžiť životnosť zariadenia. Prosím, včas vymeňte alebo vyčistite filter.

Upozornenie:

Ak sú filtre mokré alebo nie sú správne nainštalované, zariadenie sa nesmie používať. Filter by mal byť vymenený po 500 hodinách prevádzky.

1. Odstránenie filtra a filtračnej vložky:

Filter a filtračná vložka sa vytiahnu zo zadnej časti zariadenia a kryt filtra na vstupe vzduchu sa odobere. Filtračnú vložku je možné vybrať priamo. Vložka by sa mala čistiť podľa aktuálneho používania. Ak sú na nej viditeľné škvrny, okamžite ju umyte alebo vymeňte, nezáleží na jej dĺžke.

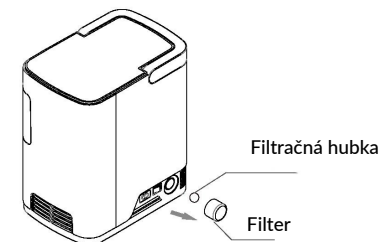

2. Čistenie

Najprv umyte s čistiacim prostriedkom, potom dôkladne opláchnite vodou, následne osušte a nakoniec nainštalujte späť do zariadenia.

3. Čistenie zvlhčovacej nádoby

Týždenne umyte zvlhčovaciu nádobu, najprv ju umyte s čistiacim prostriedkom, potom opláchnite vodou. Ak má nepríjemný zápach, namočte ju do octu na pol hodiny, potom ju vyčistite.

4. Čistenie nosovej kanyly

Čistite nosovú kanylu každé 3 dni. Po každom použití ju vyčistite, ak z nej cítíte nepríjemný zápach. Môžete ju namočiť do octu na pol hodiny alebo použiť liehový roztok. Odporúča sa vymeniť nosovú trubicu každé 2 mesiace. (Po vyčistení by mala byť vnútorná časť nosovej trubice suchá).

Fenomén zlyhania	Dôvod zlyhania	Metóda spracovania
Generátor kyslíka nefunguje alebo kontrolka nesvieti po zapnutí napájacieho vypínača.	Napájací kábel má zlý kontakt s elektrickou zásuvkou.	Zasuňte napájací kábel pevne.
	Zásuvka nemá výstup napájania.	Prepnite na zásuvku s elektrickým prúdom.
	Poškodenie hlavnej dosky.	Výmena odborníkmi
Po zapnutí je zvuk chodu prístroja normálny, prietok je správne nastavený, ale dochádza k minimálnemu alebo žiadnemu podávaniu	Je na inhalátore kyslíka nejaká závada	Výmena inhalátora kyslíka
	Medzi zvlhčovacím pohárom a jeho viečkom je medzera, ktorá nie je utesnená	Opätovne utiahnite viečko zvlhčovača alebo vymeňte fľašu zvlhčovača.
	Zvlhčovací pohár a zariadenie nie sú správne nainštalované."	3. Opätovne nainštalujte fľaše zvlhčovača, fľaše zvlhčovača a zariadenia by mali byť prevádzkované vodorovne.
	Tesniaci krúžok vstupu zvlhčovacieho pohára je poškodený alebo chýba.	Vymonte alebo opätovne nainštalujte tesnenie.
Zapnite na chvíľu. Teplota prístroja je veľmi vysoká alebo ho vypnite okamžite.	1. Zanesenie sania alebo výstupu.	1. Kyslíkový koncentrátor by mal byť umiestnený v oblasti s dobrým vetraním a vzdialenosť od betónových stien a nábytku by mala byť najmenej 10 cm.
	2. Znečistenie bavlny vo vstupnom filtri.	2. Skontrolujte, či nie je blokovaný alebo znečistený filter na vstupe vzduchu za prístrojom, a v prípade potreby ho včas vyčistite.
	3. Teplota zariadenia je príliš vysoká	3. Pri odchode prístroja z výroby je vybavený ochranou proti vysokým teplotám. Ak prístroj prestane fungovať z dôvodu vysokej teploty, vypnite vypínač a skontrolujte, či nie je filter na vstupe a výstupe znečistený alebo či nie je zablokovaný vstup alebo výstup vzduchu. Počkajte, kým teplota prístroja klesne, a potom ho znovu zapnite
Pravidelný alebo mierny praskavý zvuk	Normálne	Je to normálny jav, keď prístroj extrahuje kyslík a vylučuje ostatné plyny, čo môže spôsobovať hluk

Dôležité upozornenia

- Pred použitím si pozorne prečítajte návod na obsluhu.
- Kyslík je plyn podporujúci horenie. Nefajčite a vyhýbajte sa otvorenému ohňu.
- Nezapínajte zariadenie príliš často, aby ste predišli spusteniu kyslíkového koncentrátoru pod tlakom, čo by mohlo viesť k poruche a skráteniu jeho životnosti.
- Nepoužívajte zariadenie, ak je napájací kábel poškodený alebo zástrčka môže spôsobiť nebezpečné podmienky.
- Uistite sa, že prírodný a výfukový otvor kyslíkového koncentrátoru nie sú blokované a že vzdialenosť medzi výfukovým otvorom a prekážkou je minimálne 15 cm.
- Pred každodennou inhaláciou kyslíka vymeňte vodu v zvlhčovači.
- Ak sa zariadenie dlhší čas nepoužíva, voda v zvlhčovači by mala byť vyliatá.
- Kyslíkový koncentrátor by mal byť používaný výlučne osobne a jeho hygienické používanie musí byť zabezpečené.
- Odpad a zvyšky musia byť zlikvidované v súlade s príslušnými národnými predpismi.



Upozornenie na teplotnú aklimatizáciu zariadenia

Ak bol kyslíkový koncentrátor vystavený nízkym teplotám (napr. počas prepravy alebo skladovania v chladnom prostredí), pred uvedením do prevádzky ho nechajte aklimatizovať na izbovú teplotu.

Odporúčame ponechať zariadenie v suchom prostredí s teplotou 15–25 °C minimálne 2–3 hodiny pred zapnutím.

Tento postup je dôležitý pre:

- zabránenie kondenzácie vlhkosti vo vnútri zariadenia,
- ochranu elektronických a pneumatických komponentov,
- a minimalizáciu rizika poruchy alebo chybových hlásení pri spustení.

Zapnutie zariadenia bez dostatočnej aklimatizácie môže viesť k zníženej účinnosti koncentrácie kyslíka alebo dočasnému zlyhaniu systému.

Obnova produktu

Ak sa výrobky a návody stratia, môže to spôsobiť znečistenie. Tento symbol označuje, že výrobky je možné recyklovať.



Záručné podmienky

Zariadenie je kryté štandardnou záručnou dobou 24 mesiacov odo dňa kúpy. Výnimku tvoria molekulárne sitá – komponenty, ktoré sú neoddeliteľnou súčasťou technológie koncentrátoru a slúžia ako absorpčné médium na separáciu kyslíka. Keďže ide o spotrebný materiál, počas prevádzky prirodzene dochádza k ich opotrebeniu.

Na molekulárne sitá sa preto vzťahuje obmedzená záruka v trvaní 12 mesiacov (8 760 hodín) odo dňa ich prvého použitia alebo prvého spustenia zariadenia – podľa toho, čo nastane skôr.

Po uplynutí tejto lehoty sa molekulárne sitá považujú za spotrebný diel, ktorého výmena je súčasťou bežnej údržby zariadenia.

Dobré vedieť!

Z dôvodu výstupného testovania zariadenia výrobcom môže mať kyslíkový koncentrátor pred prvým použitím zaznamenanú prevádzkovú dobu až do 48 hodín. Ide o štandardný proces kontroly funkčnosti a kvality zariadenia, ktorý nemá vplyv na jeho životnosť ani stav nového produktu.

Balenie obsahuje

Ďakujeme za váš nákup nášho kyslíkového koncentrátoru." Rozbaľte balenie podľa nasledujúceho zoznamu. Ak sa vyskytne nejaká chybná súčasť, ihneď to oznámte predajcovi a požiadajte o výmenu.

	Názov	Počet	Jednotka
1	Kyslíkový koncentrátor	1	ks
2	Napájacie káble	1	ks
3	Nosová kanyla	1	ks
4	Filter	1	ks
5	Filtračná plst'	1	ks
6	Prehlásenie o zhode	1	ks
7	Manuál	1	ks
8	Dialkové ovládanie	1	ks